

IBOX3588 边缘 AI 嵌入式工控机



产品简介

万创 IBOX3588 边缘 AI 嵌入式工控机由瑞芯微 (Rockchip) RK3588 全新一代旗舰 AIoT 芯片驱动，搭载八核六十四位 CPU、ARM Mali-G610 MP4 四核 GPU，内置 AI 加速器 NPU，能够提供 6 TOPS 算力，支持主流深度学习框架。随着行业技术的发展，工业机器人、自动化控制、无人机等工控市场无疑将对具有 AI 算力的产品产生旺盛需求。







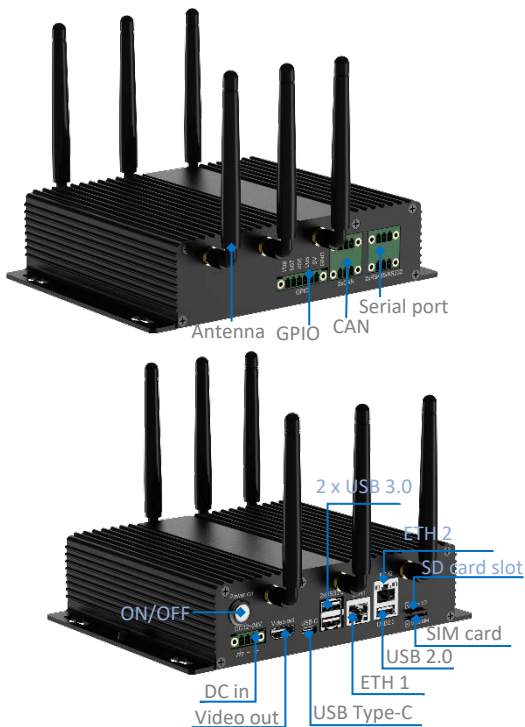

IBOX3588 提供两个千兆网口，支持 2.4GHz/5GHz Wi-Fi 6 和蓝牙 5.0，且支持 M.2 扩展 4G/5G 通信，保证通信不受阻碍。支持 8K 视频编码解码，优化显示性能。

此外，IBOX3588 提供丰富的外设接口，可接入大量外围设备，灵活用于 ARM PC、边缘计算、云服务器、智能 NVR 等领域。另外，产品提供不同的操作系统，可以保证用户系统环境的稳定性和安全性。

外观及特性



IBOX3588

-  RK3588 四核 Cortex-A76 + 四核 Cortex-A55 处理器
-  提供优质显示输出
-  接口丰富，灵活扩展
-  Wi-Fi (6)/BT/4G/5G/ETH 各种通信方式
-  工业级宽温设计
-  高算力
-  深度学习加速
-  工业级使用寿命

IBOX3588 边缘 AI 嵌入式工控机 规格书

IBOX3588		
系统	CPU	RK3588 四核 Cortex-A76 + 四核 Cortex-A55 处理器，最高频率 2.4GHz
	GPU	ARM Mali-G610 MC4，最高频率 1GHz
	NPU	6 TOPS
	内存	LPDDR4 8GB，最大 32GB
	存储	eMMC 32GB，最大 128GB 支持 M.2 M-Key/M.2 B-Key 扩展 SSD（256GB ~ 1TB）
通信	以太网	2 x RJ45, 1000Mbps
	4G/5G	支持（由 M.2 B-Key 扩展）
	Wi-Fi 及蓝牙	Wi-Fi 802.11 a/b/g/n/ac/ax + 蓝牙5.0
多媒体	显示	1 x HDMI
输入/输出	USB	2 x USB 3.0 Host, Type-A
		1 x USB 2.0 Host, Type-A
		1 x USB Type-C OTG
	串口	2 x RS232/RS485（凤凰端子）
	风扇	1 x 内置 CPU 风扇连接头
	SIM 卡槽	1 x SIM 卡槽
	Micro SD 卡槽	1 x Micro SD 卡槽
	RTC	支持
看门狗	支持	
扩展	M.2 插槽	1 x M.2 M-Key 2260/2280, PCIe 3.0 x 4，用于 SSD 扩展
		1 x M.2 B-Key 2242/3052, USB3.0/SATA3.0，用于 4G/5G/SSD 扩展
	GPIO	4 x GPIO（凤凰端子）
系统控制	CAN	2 x CAN（凤凰端子）
	按钮	1 x 开/关按钮（长按复位）
软件	LED	1 x LED 指示灯（电源和系统状态）
	操作系统	Android12, Debian, Ubuntu
	语言	英语（默认），中文
电源	设备管理平台	BlueSphere MDM（仅适用安卓设备）
	OTA 平台	BlueSphere OTA
机械	输入	1 x 电源端子（12V/5A, 24V/3A）
	尺寸	161.9mm x 141mm x 45.9mm（仅机壳） 190mm x 141mm x 45.9mm（带支架）
	外壳	铝+钣金，黑色
	重量	750 克
	冲击测试	IEC 60068-2-27
环境	防水防尘	IP40
	温度	工作温度：-20°C ~ +70°C 存储温度：-40°C ~ +85°C
	湿度	相对湿度 0~95%（无凝露）
认证	FCC, CCC, UL	

产品尺寸

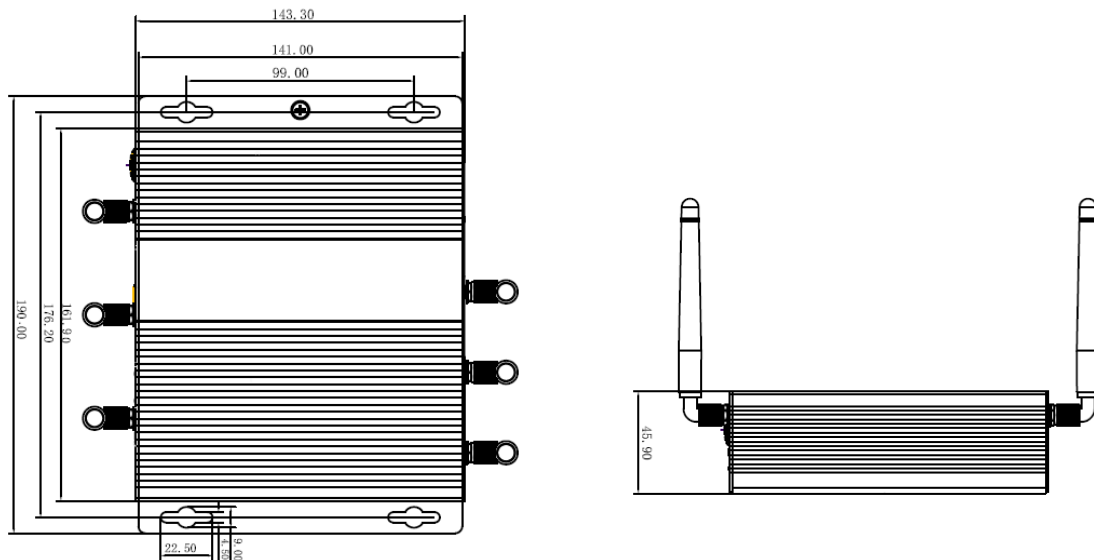

配件及订单信息

配件		
IBOX3588	电源线	1 条
	电源适配器	1 个
	Wi-Fi/蓝牙天线	2 条
	4G/5G 天线（可选）	4 条

订单信息	IBOX3588
-x	-1: 4GB 内存 / -2: 16GB 内存 / -3: 32GB 内存
-xx	-x1: 32GB eMMC / -x2: 64GB eMMC / -x3: 128GB eMMC
-xxx	-xx1: 4G 网络 / -xx2: 5G 网络 / -xx3: 不支持数据连接
-xxxx	-xxx1: Debian 系统 / -xxx2: Android 系统
示例	IBOX3588 -2121: 16GB 内存, 32GB eMMC, 支持 5G, Debian 系统

公司简介

成都万创科技股份有限公司自 2002 年由两位硅谷企业家创立以来，一直是物联网设备和物联网平台解决方案的先驱。万创为来自世界各地的客户提供服务，包括一些 500 强企业。产品涵盖边缘智能硬件、物联网通信设备、工业显示器和 BlueSphere 设备管理云平台。

万创研发嵌入式主板超过 20 年，凭借丰富的经验，为用户提供 ARM 和 X86 架构的各种嵌入式解决方案，从 Linux 到 Windows，从嵌入式到台式机，从网关到服务器，万创都有相应操作系统。同时，为用户提供多种认证、系统剪辑、驱动移植和其他服务。

万创物联网网关支持工业设备多协议连接和边缘数据计算。其丰富的有线、无线连接使远程运维触手可及。从电力、运输到智能零售、医疗和仓储，万创物联网网关可部署到任何业务部门的任何位置。迄今为止，万创提供的物联网网关解决方案，帮助许多公司完成数字化转型，显著提高生产效率和生产力。

万创的 ARM 和 X86 系列工业平板搭载 Rockchip、NXP、MediaTek、Intel 等高性能处理器，支持各种操作系统，包括 Windows、Linux 和 Android。各种无线通信接入方式可保障设备始终在线。安装方法多种多样，适用于各类应用场景。防水、防尘、防摔等特性保证了产品在任何环境下都能展现最佳性能。

BlueSphere 设备管理平台是万创研发的一款软件产品，在万创的物联网整体解决方案中发挥着巨大的作用。如今，万创更加注重提供完整、性价比高、领先又可靠的解决方案，帮助客户实现愿景。